



OWNER'S MANUAL  
**ROUND DELUXE  
FIRE PIT COVER**

MANUEL DU PROPRIÉTAIRE  
**HOUSSE RONDE HAUT DE GAMME  
POUR FOYER EXTÉRIEUR**

MANUAL DEL PROPIETARIO  
**CUBIERTA RONDA PARA  
BRASERO DE LUJO**

PCD3018 / PCD2216



## TIME WELL SPENT

Here at Blue Sky Outdoor Living, we believe in the value and benefits of spending time in nature. Our products are designed for your home's backyard, on the patio, camping, at the beach, or tailgating at your favorite sporting event.

You can rely on Blue Sky Outdoor Living to deliver durable, easy to use products that will enhance your next backyard, outdoor gathering or adventure.

Connect with us @blueskyoutdoorliving



Fill in the following information and retain this manual for future reference:

MODEL(S): \_\_\_\_\_

DATE OF PURCHASE: \_\_\_\_\_

PLACE OF PURCHASE: \_\_\_\_\_

RECEIPT NO: \_\_\_\_\_

**Part Number:** PCD3018, PCD2216

# FOR YOUR SAFETY

PLEASE READ AND UNDERSTAND ALL SAFETY RULES BEFORE USING THIS COVER. FAILURE TO FOLLOW THESE INSTRUCTIONS COULD RESULT IN A HAZARDOUS FIRE, CAUSING PROPERTY DAMAGE OR PHYSICAL INJURY.

## RULES FOR SAFE OPERATION

**CAUTION: FOR OUTDOOR USE ONLY. DO NOT USE INDOORS.**

- Do not operate a fire pit with the cover on. The fabric is not fire resistant. Keep away from open flames or burning wood.
- When covering a fire pit, let it cool before you put the cover on it.
- We recommend using your cover with a Blue Sky fire pit. If using with any other fire pit or appliance, check to make sure there are no sharp objects or corners that could stress your cover as you pull it on.
- For your convenience, use the handles when placing the cover on your fire pit or removing it.
- Tighten the drawstrings to ensure a tight fit around the base of the fire pit.

## HELPFUL HINTS

- To clean, hand wash with lukewarm water. Do not use soap or detergent as they may damage the finish of the protective cover. Allow to dry before storing or using.

# PARTS LIST

UNPACK PARTS, MAKING SURE ALL PIECES ARE PRESENT BEFORE ATTEMPTING TO ASSEMBLE.

REF	QTY	DESCRIPTION
A	1	Deluxe Fire Pit Cover
B	1	Plastic Hub
C	6	Support Rods

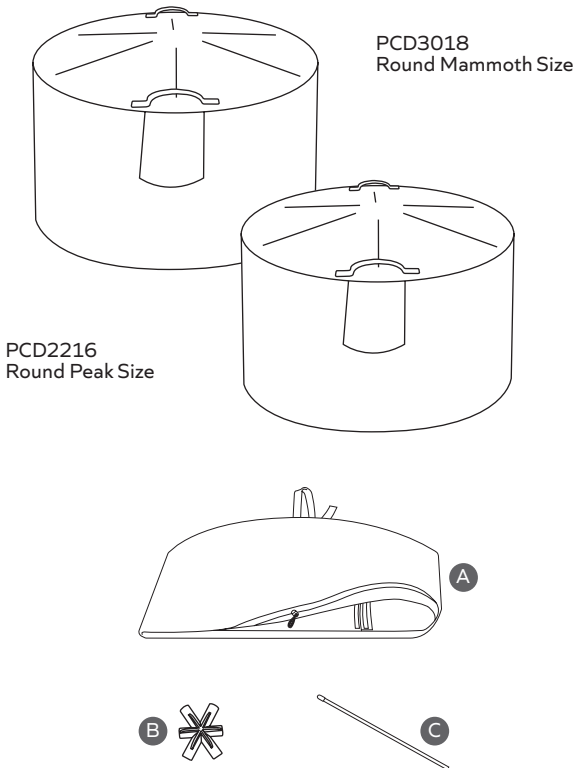

We recommend using your cover with the following Blue Sky fire pits:

The Round Mammoth Size: Use with The Round Mammoth Patio Fire Pit PFP3018

The Round Peak Size: Use the Round Peak Patio Fire Pit PFP2216

## SELECT A FLAT CLEAN LOCATION TO ASSEMBLE YOUR PRODUCT.

### Deluxe Fire Pit Cover Assembly

#### STEP 1

Open up the fabric cover so the Blue Sky Logo is face down. You will need access to the center of the cover for support assembly.

Place one end of a rod (C) inside the center hub (B) - the end of the rod with the protective plastic cap would be sticking out of the hub.

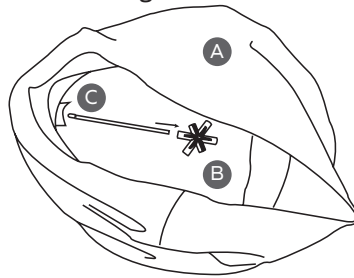

#### STEP 2

Insert the capped end of the rod into the pockets that have been sewn into each of the corners of the inside top of the cover. (Make sure the flat side of the hub is laying directly on the cover fabric. The star should be facing you during installation.)

Repeat steps 1 and 2 until all six rods have been inserted in the center hub and secured in each corner. (You may need to pull the last corner a little to get the rod to slip into place.)

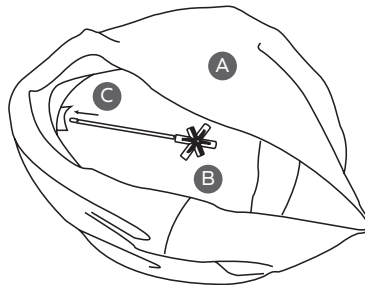

#### STEP 3

Turn the cover over so that Blue Sky logo is showing and place the assembled cover over your Blue Sky square fire pit. (FIRE PIT SHOULD BE COMPLETELY COOL)

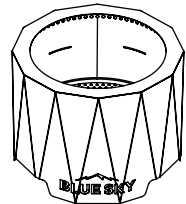
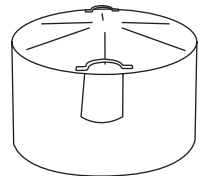

## STEP 4

Cinch the bottom of your cover to secure in place.

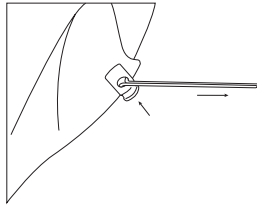

## To Store Your Deluxe Fire Pit Cover

### STEP 1

Lay the cover down on a clean, flat surface with the Blue Sky logo facing down. Carefully pull the fabric corners back and release the rods. When all 4 rods have been released from the corners of the cover, remove them from the center hub.

The rods and center hub can be placed in the fabric pocket, located inside the cover.

### STEP 2

On a clean flat area fold your Deluxe Fire pit cover in half and flat with the pocket on the underside as shown.

### STEP 3

Place the rods and plastic hub into the internal pocket and close flap.

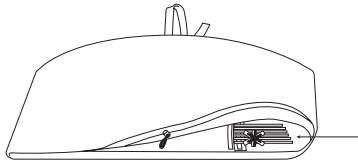

### STEP 4

Lay the cover flat by folding it in half - like the image. Fold one of the edges in towards the middle of the cover.

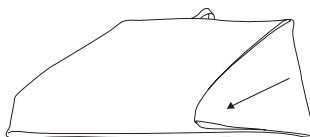

## STEP 5

Lay the cover flat by folding it in half - like the image. Fold one of the edges in towards the middle of the cover.

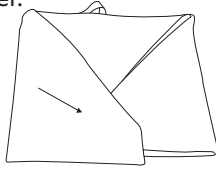

## STEP 6

Roll content of the pocket upward as shown. Making sure the straps at the top are out

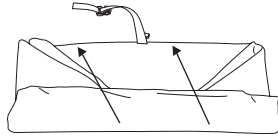

## STEP 7

Clip the straps together and pull the strap tight for storage.

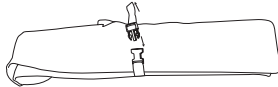

### WARNING

Cancer and Reproductive Harm – [www.P65Warnings.ca.gov](http://www.P65Warnings.ca.gov)



## DU TEMPS BIEN PASSÉ

Chez Blue Sky Outdoor Living, nous croyons à la valeur et aux avantages de passer du temps dans la nature. Nos produits sont conçus pour la cour de votre domicile, la terrasse, le camping, la plage ou lors de votre événement sportif préféré.

Vous pouvez compter sur Blue Sky Outdoor Living pour fournir des produits durables et faciles à utiliser qui amélioreront votre arrière-cour, votre prochain rassemblement en plein air ou votre prochaine aventure.

Connectez-vous avec nous @blueskyoutdoorliving



Remplissez les informations suivantes et conservez ce manuel d'utilisation pour référence future:

MODÈLE(S):

---

DATE D'ACHAT:

---

LIEU D'ACHAT:

---

NO DE REÇU:

---

**Numéro de pièce:** PCD3018, PCD2216



# POUR VOTRE SÉCURITÉ

VEUILLEZ LIRE ET COMPRENDRE TOUTES LES CONSIGNES DE SÉCURITÉ AVANT D'ASSEMBLER ET D'UTILISER CE PUIITS DE FEU. CE PUIITS DE FEU GÉNÈRE UNE CHALEUR ÉLEVÉE. LE NON-RESPECT DE CES INSTRUCTIONS POURRAIT ENTRAÎNER UN INCENDIE DANGEREUX, CAUSANT DES DOMMAGES MATÉRIELS OU DES BLESSURES CORPORELLES.

## CONSIGNES POUR UN FONCTIONNEMENT SÉCURITAIRE

**ATTENTION : POUR L'USAGE À L'EXTÉRIEUR SEULEMENT. NE PAS UTILISER À L'INTÉRIEUR.**

- Retirer la housse avant d'utiliser le foyer. Le tissu n'est pas résistant au feu. Tenir loin des flammes nues ou du bois qui brûle.
- Laisser le foyer refroidir avant de le recouvrir.
- Nous recommandons d'utiliser la housse avec un foyer extérieur Blue Sky. Pour une utilisation avec tout autre foyer ou appareil, s'assurer qu'il n'y a pas de face tranchante ou de coin qui pourraient abîmer la housse lorsque vous tirerez dessus.
- Pour plus de commodité, utiliser les poignées pour mettre la housse et l'enlever.
- Tirer les cordons pour bien serrer la housse autour de la base du foyer.

## CONSEILS PRATIQUES

- Pour nettoyer, laver à la main à l'eau tiède. Ne pas utiliser de savon ou de détergent, car ils pourraient endommager le fini de la housse. Laisser sécher avant de la ranger ou de l'utiliser.

# LISTE DES PIÈCES

DÉBALLEZ LES PIÈCES EN VOUS ASSURANT QUE TOUTES LES PIÈCES SONT PRÉSENTES AVANT D'ESSAYER DE LES ASSEMBLER.

REF	QTÉ	DESCRIPTION
A	1	Housse haut de gamme pour foyer extérieur
B	1	Œillet central en plastique
C	6	Tiges de soutien

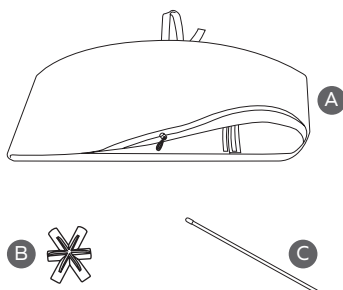
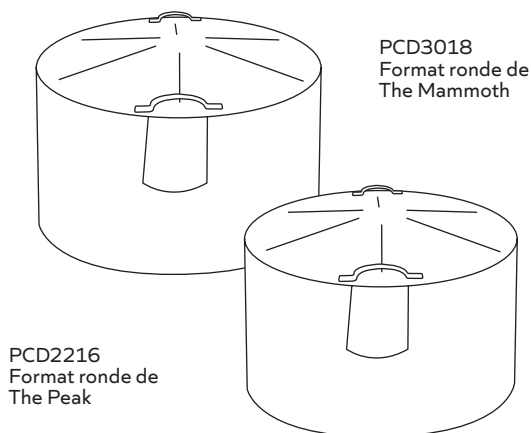

Nous vous recommandons d'utiliser la housse avec les foyers Blue Sky suivants :

Format ronde The Mammoth : foyer extérieur pour patio The Mammoth ronde PFP3018

Format ronde The Peak : foyer extérieur pour patio The Peak ronde PFP2216

## CHOISIR UN ENDROIT PROPRE ET PLAT POUR L'ASSEMBLAGE DU PRODUIT.

### Assemblage de la housse

#### ÉTAPE 1

Déplier la housse de façon à ce que le logo Blue Sky soit orienté vers le bas. Vous devrez accéder au centre de la housse pour l'assemblage des tiges de soutien.

Placer une extrémité d'une tige (C) dans l'œillet central (B) – l'extrémité de la tige avec le capuchon protecteur en plastique doit dépasser de l'œillet.

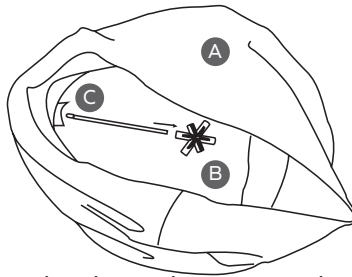

#### ÉTAPE 2

Insérer l'extrémité de la tige dans les poches cousues de chacun des coins de la partie supérieure intérieure de la housse. S'assurer que le côté plat de l'œillet repose directement sur le tissu de la housse. (Le X devrait être face à vous lors de l'installation.)

Répéter les étapes 1 et 2 jusqu'à ce que toutes les tiges soient insérées dans l'œillet central et fixées dans chaque coin. (Vous devrez peut-être tirer un peu sur le dernier coin pour que la tige glisse en place.)

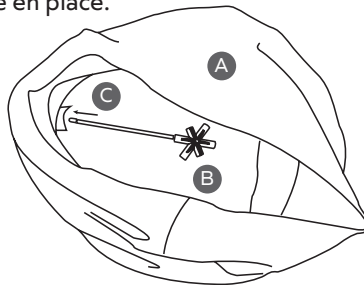

#### ÉTAPE 3

Retourner la housse pour que le logo Blue Sky soit visible, et placer la housse assemblée sur votre foyer carré Blue Sky. (LE FOYER DOIT ÊTRE COMPLÈTEMENT REFROIDI)

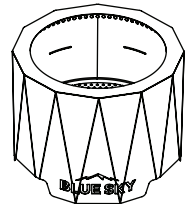
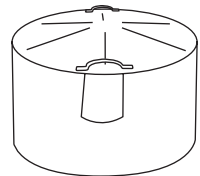

## ÉTAPE 4

Attacher le bas de la housse pour la fixer en place.

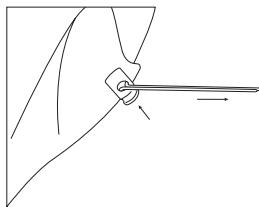

## Pour ranger votre housse haut de gamme pour foyer extérieur

### ÉTAPE 1

Déposer la housse sur une surface plane et propre, le logo Blue Sky orienté vers le bas. Tirer soigneusement les coins en tissu vers l'arrière et dégager les tiges. Une fois les 4 tiges dégagées des coins de la housse, les retirer de l'œillet central.

Les tiges et l'œillet central peuvent être placés dans la poche en tissu, située à l'intérieur de la housse.

### ÉTAPE 2

Sur une surface plane et propre, plier votre housse haut de gamme pour foyer extérieur en deux et à plat, avec la poche en dessous, comme indiqué.

### ÉTAPE 3

Placer les tiges et l'œillet en plastique dans la poche interne et fermer le rabat.

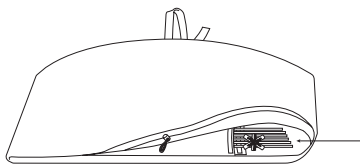

### ÉTAPE 4

Déposer la housse à plat en la pliant en deux – tel qu'illustré. Replier un des bords vers le centre de la housse.

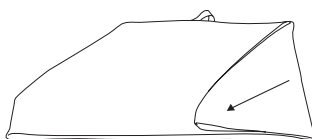

## ÉTAPE 5

Déposer la housse à plat en la pliant en deux – tel qu'illustré. Replier un des bords vers le centre de la housse.

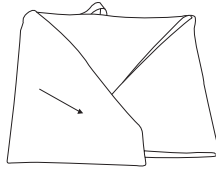

## ÉTAPE 6

Enrouler le contenu de la poche vers le haut, comme indiqué. S'assurer que les sangles du haut sont enlevées

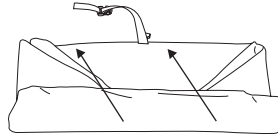

## ÉTAPE 7

Attacher les sangles ensemble et tirer fermement sur la courroie pour le rangement.

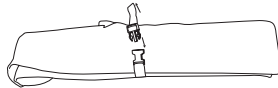

### **AVERTISSEMENT**

Cancer et dangers pour la reproduction – [www.P65Warnings.ca.gov](http://www.P65Warnings.ca.gov)

## TIEMPO BIEN INVERTIDO

En Blue Sky Outdoor Living creemos en la importancia y los beneficios de pasar tiempo en la naturaleza. Nuestros productos están diseñados para el jardín de su casa, un campamento, la playa o para seguir de cerca su evento deportivo favorito.

Puede confiar en que Blue Sky Outdoor Living ofrece productos duraderos y fáciles de usar que mejorarán su patio y sus reuniones o aventuras al aire libre.

Conéctese con nosotros @blueskyoutdoorliving



Complete la siguiente información y conserve este manual como referencia futura:

MODELO(S):

---

FECHA DE COMPRA:

---

LUGAR DE COMPRA:

---

RECIBO DE COMPRA N°:

---

**Número de parte:** PCD3018, PCD2216

# PARA SU SEGURIDAD

ASEGÚRESE DE LEER Y COMPRENDER TODAS LAS NORMAS DE SEGURIDAD ANTES DE ENSAMBLAR Y UTILIZAR ESTA FOGATA EXTERIOR. ESTE BRASERO PRODUCE MUCHO CALOR. NO SEGUIR ESTAS INSTRUCCIONES PODRÍA CAUSAR UN INCENDIO Y PROVOCAR DAÑOS MATERIALES O LESIONES.

## REGLAS PARA UN USO SEGURO

**PRECAUCIÓN: SOLO PARA USO EXTERIOR. NO UTILIZAR EN INTERIORES.**

- No use el brasero con la cubierta colocada. La tela no es ignífuga. Manténgala alejada de llamas o maderas en combustión.
- Deje enfriar el brasero antes de colocarle la cubierta.
- Recomendamos usar la cubierta con un brasero Blue Sky. Si usa cualquier otro brasero o aparato, asegúrese de que no tenga esquinas ni objetos afilados que puedan tironear de la cubierta mientras la coloca.
- Para su comodidad, use las manijas al colocar o retirar la cubierta del brasero.
- Ajuste los cordones para que quede bien tirante rodeando la base del brasero.

## CONSEJOS ÚTILES

- Para la limpieza, lavar a mano con agua tibia. No use jabón ni detergente, ya que pueden dañar el acabado de la cubierta de protección. Deje secar antes de guardar o usar.

# LISTA DE PIEZAS

DESEMBALE LAS PARTES Y ASEGÚRESE DE QUE TODAS LAS PIEZAS ESTÉN PRESENTES ANTES DE INTENTAR EL ENSAMBLAJE.

REF	CANT	DESCRIPCIÓN
A	1	Cubierta para brasero de lujo
B	1	Cubo de plástico
C	6	Varillas de soporte

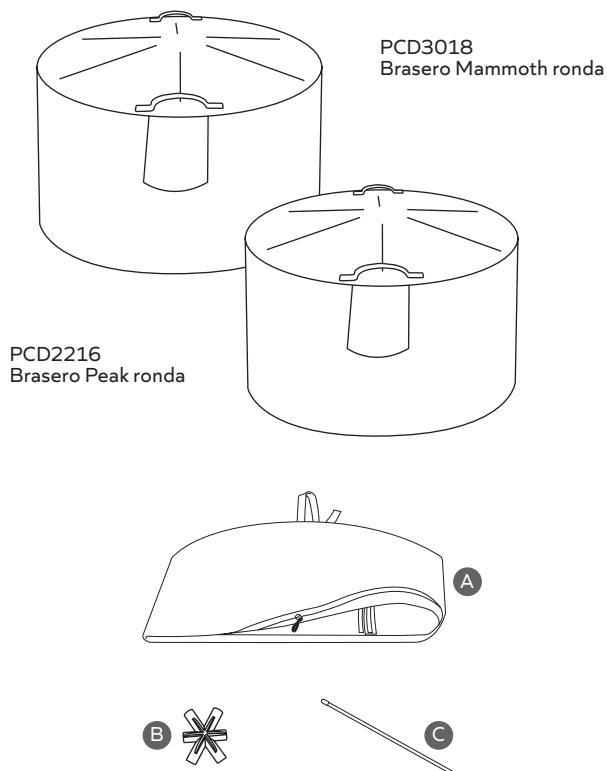

Recomendamos usar la cubierta con los siguientes braseros Blue Sky:

Tamaño del Mammoth ronda: Usar con el brasero para patios Mammoth ronda PFP3018

Tamaño del Peak ronda: Usar con el brasero para patios Peak ronda PFP2216



## SELECCIONE UN LUGAR PLANO Y LIMPIO PARA ENSAMBLAR EL PRODUCTO.

### Conjunto de cubierta para brasero de lujo

#### PASO 1

Abra la cubierta de tela de manera que el logotipo de Blue Sky esté boca abajo. Necesitará acceso al centro de la cubierta para ensamblar el soporte.

Coloque un extremo de una varilla (C) dentro del cubo central (B): el extremo de la varilla con el tapón de plástico protector se quedaría fuera del cubo.

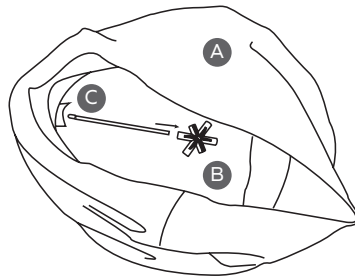

#### PASO 2

Inserte el extremo cerrado de la varilla en los bolsillos que se han cosido en cada una de las esquinas de la parte superior interior de la cubierta. (Asegúrese de que el lado plano del cubo esté colocado directamente sobre la tela de la cubierta. La X debe mirar hacia usted durante la instalación).

Repita los pasos 1 y 2 hasta que todas las varillas se hayan insertado en el cubo central y fijado en cada esquina. (Es posible que tenga que tirar un poco de la última esquina para que la varilla se deslice en su lugar).

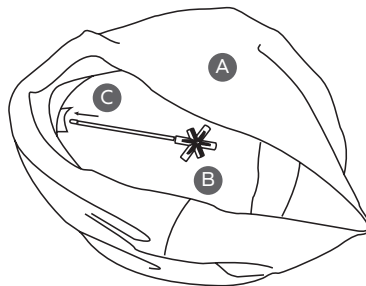

#### PASO 3

Dé vuelta la cubierta para que aparezca el logotipo de Blue Sky y coloque la cubierta montada sobre el brasero cuadrado de Blue Sky. (EL BRASERO DEBE ESTAR COMPLETAMENTE FRÍO)

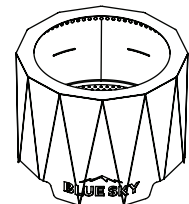
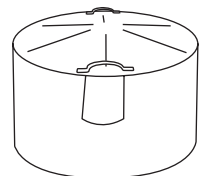

## PASO 4

Ajuste la parte inferior de la cubierta para fijarla en su lugar.

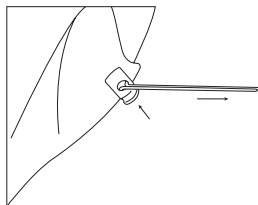

## Para guardar la cubierta del brasero de lujo

### PASO 1

Coloque la cubierta sobre una superficie limpia y plana con el logotipo de Blue Sky hacia abajo. Tire con cuidado de las esquinas de tela hacia atrás y suelte las varillas. Cuando se hayan soltado las 4 varillas de las esquinas de la tapa, retírelas del cubo central.

Las varillas y el cubo central se pueden colocar en el bolsillo de tejido, ubicado dentro de la cubierta.

### PASO 2

En una zona plana y limpia, pliegue la cubierta del brasero de lujo por la mitad y alísela con el bolsillo en la parte inferior, como se muestra

### PASO 3

Coloque las varillas y el cubo central plástico en el bolsillo interno y cierre la solapa.

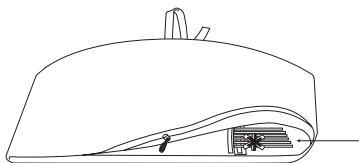

### PASO 4

Pliegue la tapa por la mitad, como en la imagen. Doble uno de los bordes hacia el centro de la cubierta.

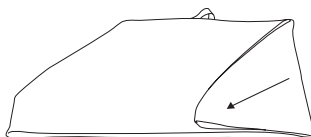

## PASO 5

Pliegue la tapa por la mitad, como en la imagen. Doble uno de los bordes hacia el centro de la cubierta.

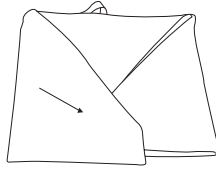

## PASO 6

Enrolle el contenido del bolsillo hacia arriba como se muestra. Asegúrese de que las correas de la parte superior estén hacia afuera.

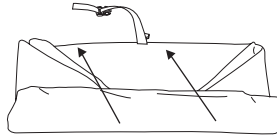

## PASO 7

Enganche las correas y ajústelas para guardar la cubierta..

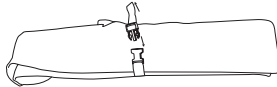

### ADVERTENCIA

Cancer y daño reproductivo – [www.P65Warnings.ca.gov](http://www.P65Warnings.ca.gov)



# BLUE SKY™

OUTDOOR LIVING



Quality Craft  
Romeoville, IL 60446  
[service@blueskyoutdoorliving.com](mailto:service@blueskyoutdoorliving.com)  
1-800-459-4409  
[www.blueskyoutdoorliving.com](http://www.blueskyoutdoorliving.com)



[@blueskyoutdoorliving](https://www.instagram.com/blueskyoutdoorliving)

Made in China / Fabriqué en Chine / Hecho en China

12/22